

























**WARNING**

- GB**  Thank you for choosing Piaggio genuine accessories for installation on your motorcycle. It is extremely important that the accessories be installed correctly, so read and thoroughly understand this instruction sheet before you attempt to install your Piaggio genuine accessory.
- I**  Grazie per aver scelto accessori originali Piaggio da installare sulla Vostra motocicletta. Prima di installare un accessorio originale Piaggio è necessario leggere attentamente le istruzioni riportate nelle pagine seguenti.
- F**  Merci d'avoir choisi les accessoires originaux Piaggio, à installer sur votre moto. Avant de monter un accessoire original Piaggio, lire très attentivement les notices des suivantes pages.
- D**  Wir danken Ihnen dafür, dass Sie sich für Originalzubehör von Piaggio zur Installation an Ihrem Motorrad entschieden haben. Vor der Montage eines Originalzubehörs von Piaggio ist es erforderlich, dass Sie die Anleitung der folgenden Seiten aufmerksam durchlesen.
- E**  Gracias por haber escogido sólo accesorios originales Piaggio para instalar sobre su motocicleta. Antes de montar un accesorio original Piaggio, es necesario leer atentamente las instrucciones de las páginas siguientes.
- GR**  Σας ευχαριστούμε που επιλέξατε να εγκαταστήσετε στη μηχανή σας τα αυθεντικά αξεσουάρ Piaggio. Πριν την τοποθέτηση ενός αυθεντικού αξεσουάρ Piaggio, διαβάστε πολύ προσεκτικά τις οδηγίες των ακόλουθων σελίδων.
- GB**  Improper installation of accessories can severely compromise the safety of your vehicle. Improper installation can lead to a loss of stability or wheel lock up, with subsequent serious accident and injury or even death. If you have any question about the proper installation of your Piaggio genuine accessory, do not ride your vehicle. Take it to your local Piaggio dealer who will have the appropriate tools and equipment to properly and safely install your accessory.
- I**  Un'installazione non corretta degli accessori può compromettere la sicurezza del veicolo, in quanto si può verificare la perdita di stabilità o un blocco ruote, che possono portare a gravi incidenti, anche fatali. In caso di dubbi sulla corretta installazione di un accessorio originale Piaggio, non utilizzate il veicolo e recateVi presso un rivenditore Ufficiale Piaggio, il quale Vi eseguirà una corretta installazione mediante l'attrezzatura appropriata.
- F**  Une mauvaise installation des accessoires peut compromettre la sécurité du véhicule : une perte de stabilité ou un blocage des roues peuvent entraîner de graves accidents, voire un accident fatal. En cas de doutes sur la bonne installation de votre accessoire original Piaggio, évitez de le monter vous-même et rendez-vous chez votre revendeur Piaggio le plus proche, qui l'installera correctement à l'aide de l'outillage approprié.
- D**  Eine nicht korrekte Installation des Zubehörs kann die Sicherheit des Fahrzeugs gefährden, denn dadurch könnte die Stabilität verloren gehen oder die Räder könnten blockiert werden – dies könnte zu schweren, auch lebensgefährlichen Unfällen führen. Falls Sie Zweifel an der korrekten Anbringung Ihres Piaggio-Originalzubehörs haben, verwenden Sie das Fahrzeug nicht, sondern begeben Sie sich wegen der korrekten Installation mit den entsprechenden Werkzeugen zu Ihrem nächsten Piaggio-Fachhändler.
- E**  La instalación incorrecta de los accesorios puede afectar la seguridad del vehículo, puesto que se puede presentar una pérdida de estabilidad o el bloqueo de las ruedas, lo cual puede causar accidentes inclusive graves o hasta fatales. En caso de dudas sobre la correcta instalación de un accesorio original Piaggio, no utilizar el vehículo y dirigirse al concesionario Piaggio más cercano para una instalación correcta y con las herramientas adecuadas.
- GR**  Μια κακή εγκατάσταση των αξεσουάρ μπορεί να θέσει σε κίνδυνο την ασφάλεια του οχήματος: μια απώλεια ευστάθειας ή μια εμπλοκή των τροχών μπορεί να επιφέρει σοβαρά ατυχήματα, ακόμη και θανατηφόρο ατύχημα. Σε περίπτωση αμφιβολιών σχετικά με την ορθή εγκατάσταση του αυθεντικού σας αξεσουάρ Piaggio, αποφύγετε να το τοποθετήσετε εσείς ο ίδιος και απευθυνθείτε στον πλησιέστερο σε εσάς μεταπωλητή Piaggio ο οποίος θα το εγκαταστήσει ορθά με τη βοήθεια των κατάλληλων εργαλείων.
- GB**  For all load-carrying accessories, such as luggage boxes or saddle bags, always observe the recommended loading and attaching instructions. Failure to heed this warning can lead to a degradation in vehicle handling, with subsequent vehicle upset, accident, serious injury or even death.
- I**  Per tutti gli accessori relativi al trasporto di carichi, per esempio portapacchi, bauletti o valigie laterali, è necessario seguire attentamente le istruzioni riportanti il corretto montaggio e il corretto alloggiamento/fissaggio del carico, in modo da evitare una minore manovrabilità del veicolo con conseguenti cadute o gravi incidenti, anche fatali.
- F**  Concernant tous les accessoires pour le transport de chargements, par exemple les coffres à bagages ou les malles à deux sacoches, suivre attentivement la notice pour le chargement et le montage, afin d'éviter une manoeuvrabilité réduite de la machine, ce qui entraînerait des chutes possibles, des accidents graves, voire un accident fatal.
- D**  Bei allen Zubehörteilen zum Transport von Lasten, zum Beispiel bei Köfferchen für Gepäck oder Taschen mit zwei Fächern, ist es erforderlich, die Anleitung zur Beladung und Montage aufmerksam zu lesen, damit eine geringere Manövrierbarkeit des Fahrzeugs vermieden werden kann, die zu Stürzen und schweren, auch lebensgefährlichen Unfällen führen könnte.
- E**  Para todos los accesorios para transportar carga, por ejemplo portapaquetes para equipaje o valijas de doble bolso, es necesario seguir atentamente las instrucciones para la carga y el montaje, con el fin de evitar una reducción de la maniobrabilidad del vehículo, con consiguientes caídas y accidentes graves o inclusive fatales.
- GR**  Αναφορικά με όλα τα αξεσουάρ για τη μεταφορά φορτίων, παραδείγματος όπως οι τσάντες αποσκευών ή τα σακίδια με δύο θήκες, ακολουθείτε προσεκτικά τις οδηγίες για τη φόρτωση και την τοποθέτηση, ώστε να αποφύγετε τη μείωση της ικανότητας ελιγμών της μηχανής, που θα μπορούσε να επιφέρει πιθανές πτώσεις, σοβαρά ατυχήματα, ακόμη και θανατηφόρο ατύχημα.
- GB**  Carbon fiber components, when broken, are extremely sharp, and can cause deep and serious cuts. Never attempt to repair a carbon fiber part. Never trim a carbon fiber part with any operation that uses sawing, grinding or sanding, as the fibers are toxic and extremely injurious to your health.
- I**  I componenti in fibra di carbonio, quando si rompono, presentano parti estremamente taglienti che possono provocare tagli gravi e profondi. Non cercate di riparare un pezzo in fibra di carbonio, né di tagliarlo utilizzando seghe, mole o smerigliatrici perché le fibre sono tossiche ed estremamente pericolose per la salute.
- F**  Si les composants en fibre de carbone se cassent, ils présentent des extrémités extrêmement coupantes qui peuvent causer des coupures graves et profondes. N'essayez jamais de réparer une pièce en fibre de carbone, ni de la couper à l'aide d'une scie, d'une meule ou d'une ponceuse, car les fibres sont toxiques et extrêmement dangereuses pour la santé.
- D**  Wenn Teile aus Kohlenstofffaser zerbrechen, entstehen scharfe Flächen, die tiefe Schnitte verursachen können. Versuchen Sie nicht, Teile aus Kohlenstofffaser zu reparieren oder mit Sägen, Schleifmaschinen oder Schmirgelmaschinen zu bearbeiten, denn die Fasern sind giftig und extrem gesundheitsgefährdend.
- E**  Cuando se rompen, los componentes en fibra de carbono presentan partes extremadamente filudas que pueden causar cortaduras graves y profundas. No se debe tratar de reparar una pieza en fibra de carbono, y tampoco hay que cortarla utilizando serruchos, muelas o lijadoras, ya que las fibras son tóxicas y extremadamente peligrosas para la salud.
- GR**  Εάν τα συστατικά από ίνες άνθρακα σπάσουν, παρουσιάζουν εξαιρετικά αιχμηρά άκρα, που μπορεί να προκαλέσουν σοβαρές και βαθιές τομές. Μην προσπαθείτε ποτέ να επισκευάσετε ένα εξάρτημα από ίνες άνθρακα, ούτε να το κόψετε με τη βοήθεια ενός πριονιού, ενός τροχού ή ενός λειαντήρα, διότι οι ίνες είναι τοξικές και εξαιρετικά επικίνδυνες για την υγεία

**GB** INSTRUCTIONS FOR ASSEMBLING THE TOP BOX ) \$ @H"ON THE SCOOTER PIAGGIO MP3 MY 2014

**I** ISTRUZIONI PER IL MONTAGGIO DEL BAULETTO ) \$ @H"SU SCOOTER PIAGGIO MP3 MY 2014

**F** INSTRUCTIONS POUR LE MONTAGE DU TOP CASE') \$ @H" SUR SCOOTER PIAGGIO MP3 MY 2014

**D** MONTAGEANLEITUNGEN FÜR DEN KOFFER') \$ @H" AN SCOOTER PIAGGIO MP3 MY 2014

**E** INSTRUCCIONES PARA EL MONTAJE DEL BAÚL') \$ @H" SOBRE SCOOTER PIAGGIO MP3 MY 2014

**GR** ΟΔΗΓΙΕΣ ΓΙΑ ΤΗ ΣΥΝΑΡΜΟΛΟΓΗΣΗ ΓΙΑ ΤΟ ΒΑΛΙΤΣΑΚΙ') \$ @H" ΣΤΗ SCOOTER PIAGGIO MONTEΛΟ MP3 MY 2014

**GB**  Make sure that the engine and the heated parts of the bike are cold before carrying out the following instructions.

 Carry out the various operations with care so as not to damage the various parts of the motorbike.

.....Position the gVcHf on the centrestand on a solid, flat surface.

**I**  Assicurarsi che il motore e le parti termiche della moto siano fredde prima di effettuare le seguenti istruzioni.

 Eseguire le varie operazioni con cura in modo da non danneggiare le varie parti dellc'gVcHf.

.....Posizionare lc'gVcHf in cavalletto su un terreno piano e solido.

**F**  Contrôlez si le moteur et les parties thermiques de la moto sont froides avant d'exécuter les instructions suivantes.

 Exécuter les diverses opérations avec soin de façon à ne pas endommager les parties de lY'gVcHf.

.....Positionner lY'gVcHf sur la béquille, sur un terrain plat et solide.

**D**  Versichern Sie sich, dass der Motor und die anderen wärmeleitenden Teile des gVcHf abgekühlt sind, bevor  
.....Sie folgende Arbeitsgänge ausführen.

 Die verschiedenen Operationen mit Sorgfalt ausführen damit die verschiedenen gVcHfteile nicht beschädigt  
.....werden.

.....Das gVcHf auf einen ebenen und festen Boden auf den Zentralständer stellen.

**E**  Asegúrese de que el motor y las partes térmicas de la moto estén frías antes de seguir las siguientes instrucciones.

 Llevar a cabo las varias operaciones con cuidado para no dañar las varias partes de lc'gVcHf.







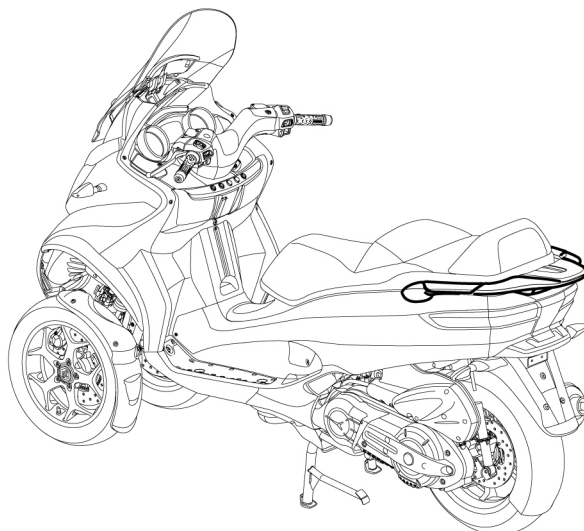

.....Posicionar lc'gVcHf sobre el soporte, sobre un terreno plano y firme.

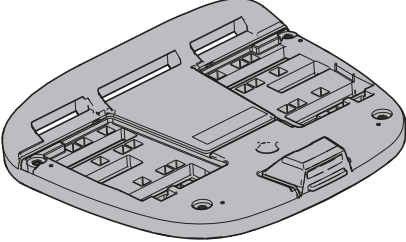
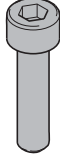
**GR**  Βεβαιωθείτε ότι ο κινητήρας και τα θερμικά μέρη της μηχανής είναι πάτα κρύα πριν εκτελέσετε τις οδηγίες.

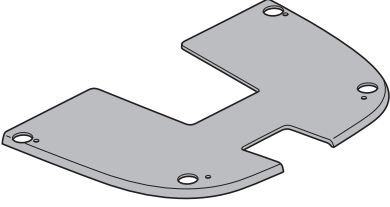
 Εκτελέσατε τις διάφορες διαδικασίες σχολαστικά με τρόπο ώστε να μην καταστραφούν τα διάφορα εξαρτήματα  
.....της μηχανής.

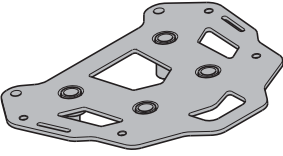
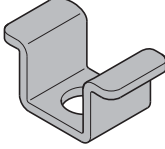
.....Τοποθετήστε τη gVcHf στο καβαλέτο σε επίπεδο και σταθερό έδαφος.

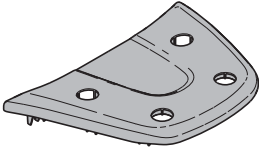

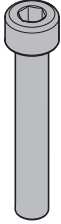
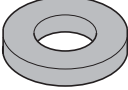
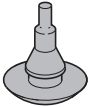
<p>N° 1</p> 	<p>N° 4</p> <p>M6X20</p> 	<p>N° 4</p> <p>M6</p> 
<p>N° 1</p> 	<p>N° 4</p> 	<p>N° 4</p> <p>M8</p> 
<p>N° 1</p> 	<p>N° 4</p> 	<p>N° 4</p> 
<p>N° 1</p> 	<p>N° 4</p> 	<p>N° 2</p> <p>M8X40</p> 
<p>N° 2</p> <p>M8X50</p> 	<p>N° 4</p> 	<p>N° 2</p> 

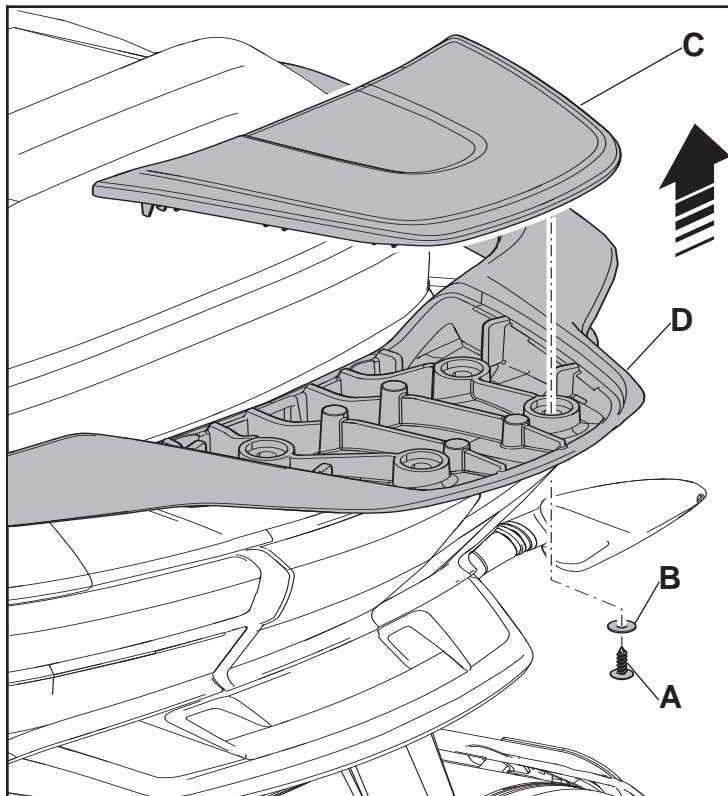

### GB MOUNTING THE SUPPORT PLATE

Unscrew and remove the four screws **A** with their washers **B** and remove the cover **C** from the handle **D**. Package and carefully keep the cover **C** and hardware **A-B**. As shown in the drawing, mount the two grommets **1** on the support plate **2**.

**⚠** Make sure the grommets **1** are correctly fitted in the holes of the plate **2** and cut off the protruding part. Mount the four expanded grommets **3** on the bushes of the support plate **2**.

### I MONTAGGIO PIASTRA DI SUPPORTO

Svitare e togliere le quattro viti **A** con le relative rondelle **B** e rimuovere il coperchio **C** dal maniglione **D**. Confezionare e conservare con cura il coperchio **C** e la minuteria **A-B**. Assemblare, come da disegno, i due gommini **1** sulla piastra di supporto **2**.

**⚠** Assicurarsi del corretto aggancio dei gommini **1** sui relativi fori della piastra **2** e tagliare la parte sporgente. Assemblare i quattro gommini espansi a rondella **3** sulle bussole della piastra di supporto **2**.

### F MONTAGE DE LA PLAQUE DE SUPPORT

Desserrer et enlever les quatre vis **A** avec leurs rondelles **B** puis déposer le couvercle **C** de la poignée **D**. Emballer avec précaution et conserver le couvercle **C** et les pièces **A-B**.

Assembler les deux plots en caoutchouc **1** sur la plaque de support **2**, comme le montre le dessin.

**⚠** S'assurer que les plots **1** sont emboîtés correctement dans les orifices de la plaque **2** et couper la partie qui dépasse.

Assembler les quatre plots anti-vibration à rondelle **3** sur les douilles de la plaque de support **2**.

### D MONTAGE DER HALTEPLATTE

Die vier Schrauben **A** sowie die zugehörigen Unterlegscheiben **B** lösen und abnehmen, dann den Deckel **C** vom Haltegriff **D** nehmen.

Den Deckel **C** und die Kleinteile **A-B** einpacken und sorgfältig aufbewahren.

Die zwei Auflagegummis **1** gemäß Zeichnung auf der Halteplatte **2** montieren.

**⚠** Die korrekte Befestigung der Auflagegummis **1** an den entsprechenden Bohrlöchern der Platte **2** sicherstellen und den überragenden Teil abschneiden.

Die vier als Unterlegscheibe fungierenden Schaumstoff-Auflagegummis **3** auf die Buchsen der Halteplatte **2** montieren.

### E MONTAJE DE LA PLACA DE SOPORTE

Aflojar y quitar los cuatro tornillos **A** y las arandelas **B**, y desmontar la tapa **C** de la agarradera **D**.

Empaquetar y conservar en un lugar seguro la tapa **C** y los tornillos y las arandelas **A** y **B**.

Montar los dos elementos de goma **1** en la placa de soporte **2** como muestra la figura.

**⚠** Comprobar que los dos elementos de goma **1** enganchen de manera correcta en los orificios de la placa **2** y cortar la parte que sobresale.

Montar las cuatro arandelas de goma expandida **3** en los casquillos de la placa de soporte **2**.

### GR ΤΟΠΟΘΕΤΗΣΗ ΠΛΑΚΑΣ ΣΤΗΡΙΞΗΣ

Ξεβιδώστε και αφαιρέστε τις τέσσερις βίδες **A** με τις σχετικές ροδέλες **B** και βγάλτε το καπάκι **C** από τη λαβή **D**.

Τυλίξτε και φυλάξτε προσεκτικά το καπάκι **C** και τα εξαρτήματα **A-B**.

Τοποθετήστε, όπως φαίνεται στο σχέδιο, τα δύο λαστιχάκια **1** στην πλάκα στήριξης **2**.

**⚠** Βεβαιωθείτε ότι τα λαστιχάκια **1** έχουν τοποθετηθεί σωστά στις σχετικές οπές της πλάκας **2** και κόψτε το τμήμα που προεξέχει.

Τοποθετήστε τις τέσσερις διαστελλόμενες ελαστικές ροδέλες **3** στα κουζινέτα της πλάκας στήριξης **2**.

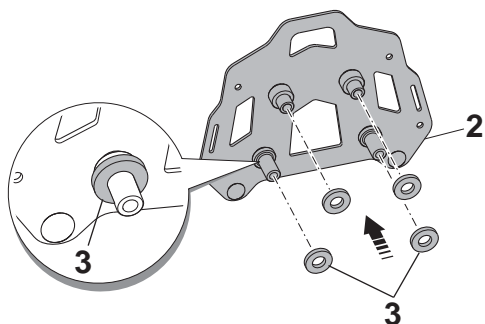
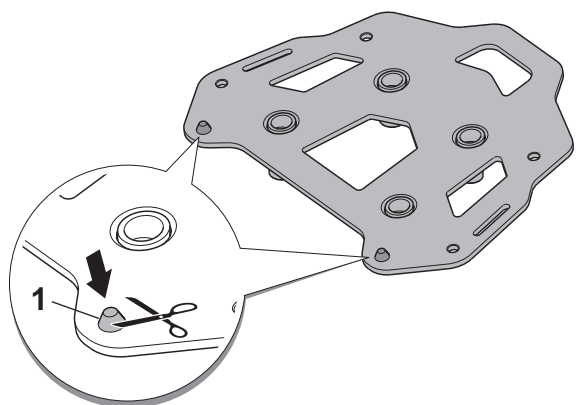
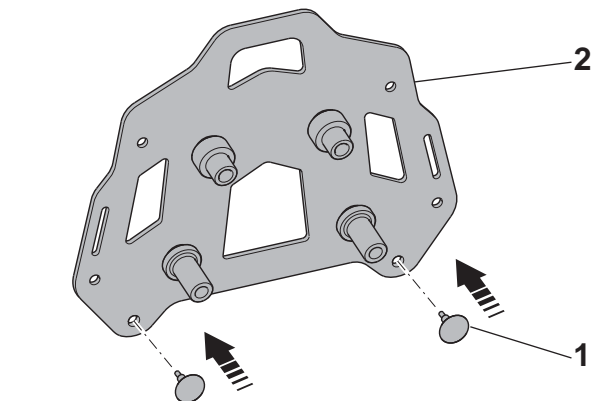

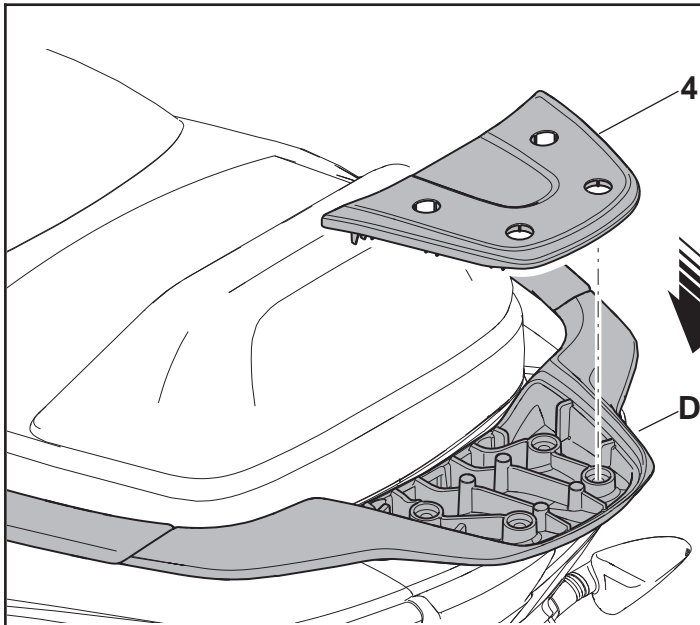

- GB** Place the perforated cover 4 (supplied with the kit) on the socket of the handle D.

Position and mount the support plate 2 on the handle D using the two screws (M8x50) 5, two screws (M8x45) 6 and self-locking nuts (M8) 7.

**⚠** When tightening the screws 5 and 6, make sure that the nuts 7 are correctly positioned in the hexagonal sockets of the handle.

**⚠** Tightening torque for screws 5 and 6: 22 Nm.

- I** Posizionare il coperchio forato 4 (in dotazione al kit) sulla apposita sede del maniglione D.

Posizionare ed assemblare la piastra di supporto 2 sul maniglione D tramite le due viti 5 (M8x50), le due viti (M8x45) 6 ed i dadi autobloccanti (M8) 7.

**⚠** In fase di avvitamento delle viti 5 e 6, accertarsi che i dadi 7 siano posizionati correttamente nelle apposite sedi esagonali del maniglione.

**⚠** Coppia di serraggio viti 5 e 6: 22 Nm.

- F** Installer le couvercle perforé 4 (faisant partie du kit) dans le logement prévu à cet effet sur la poignée D.

Installer et assembler la plaque de support 2 sur la poignée D à l'aide des deux vis 5 (M8x50), des deux vis (M8x45) 6 et des écrous autobloquants (M8) 7.

**⚠** Lors du serrage des vis 5 et 6, s'assurer que les écrous 7 sont installés correctement dans les sièges hexagonaux de la poignée.

**⚠** Couple de serrage des vis 5 et 6 : 22 Nm.

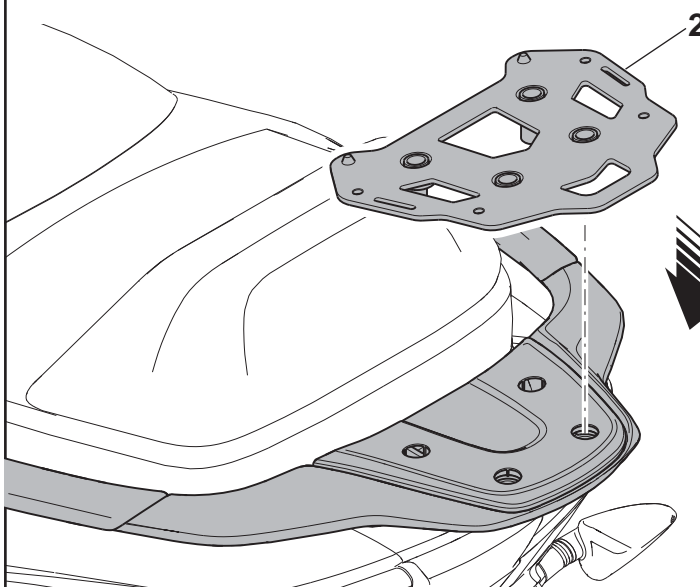

- D** Den gelochten Deckel 4 (im Lieferumfang des Kits enthalten) in seinem Sitz am Haltegriff D positionieren.

Die Halteplatte 2 am Haltegriff D positionieren und anhand der zwei Schrauben 5 (M8x50), der zwei Schrauben (M8x45) 6 und der selbstsperrenden Muttern (M8) 7 an diese montieren.

**⚠** Beim Festschrauben der Schrauben 5 und 6 sicherstellen, dass die Muttern 7 korrekt in den vorgesehenen sechswinkligen Sitzen des Haltegriffs positioniert sind.

**⚠** Anzugsmoment der Schrauben 5 und 6: 22 Nm.

- E** Colocar la tapa perforada 4 (incluida en el kit) en el alojamiento de la agarradera D.

Colocar y fijar la placa de soporte 2 en la agarradera D con los dos tornillos 5 (M8x50), los dos tornillos (M8x45) 6 y las tuercas autobloquantes (M8) 7.

**⚠** Durante el apriete de los tornillos 5 y 6, comprobar que las tuercas 7 estén colocadas correctamente en los alojamientos hexagonales de la agarradera.

**⚠** Par de apriete de los tornillos 5 y 6: 22 Nm.

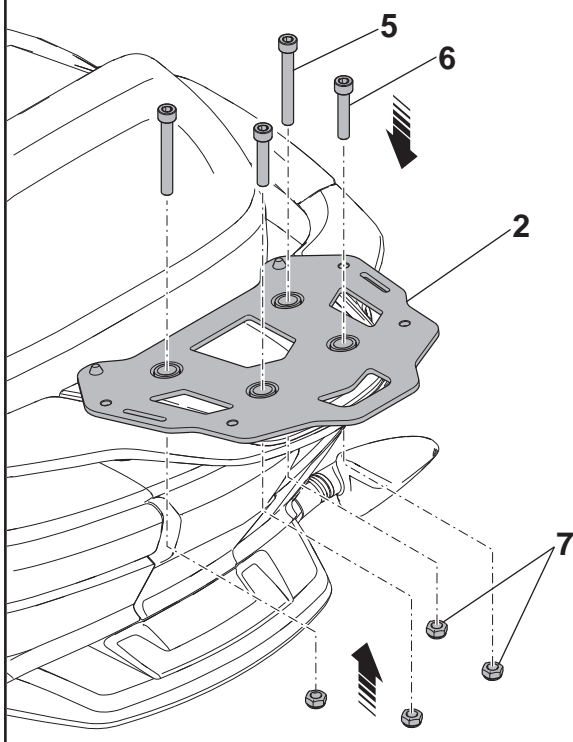

- GR** Τοποθετήστε το διάτρητο καπάκι 4 (παρέχεται στο kit) στην ειδική υποδοχή της λαβής D.

Τοποθετήστε και συναρμολογήστε την πλάκα στήριξης 2 στη λαβή D με τις δύο βίδες 5 (M8x50), τις δύο βίδες (M8x45) 6 και τα παξιμάδια ασφαλείας (M8) 7.

**⚠** Κατά το βίδωμα των βιδών 5 και 6, βεβαιωθείτε ότι τα παξιμάδια 7 είναι σωστά τοποθετημένα στις ειδικές εξαγωνικές υποδοχές της λαβής.

**⚠** Ροπή σύσφιξης των βιδών 5 και 6: 22 Nm.

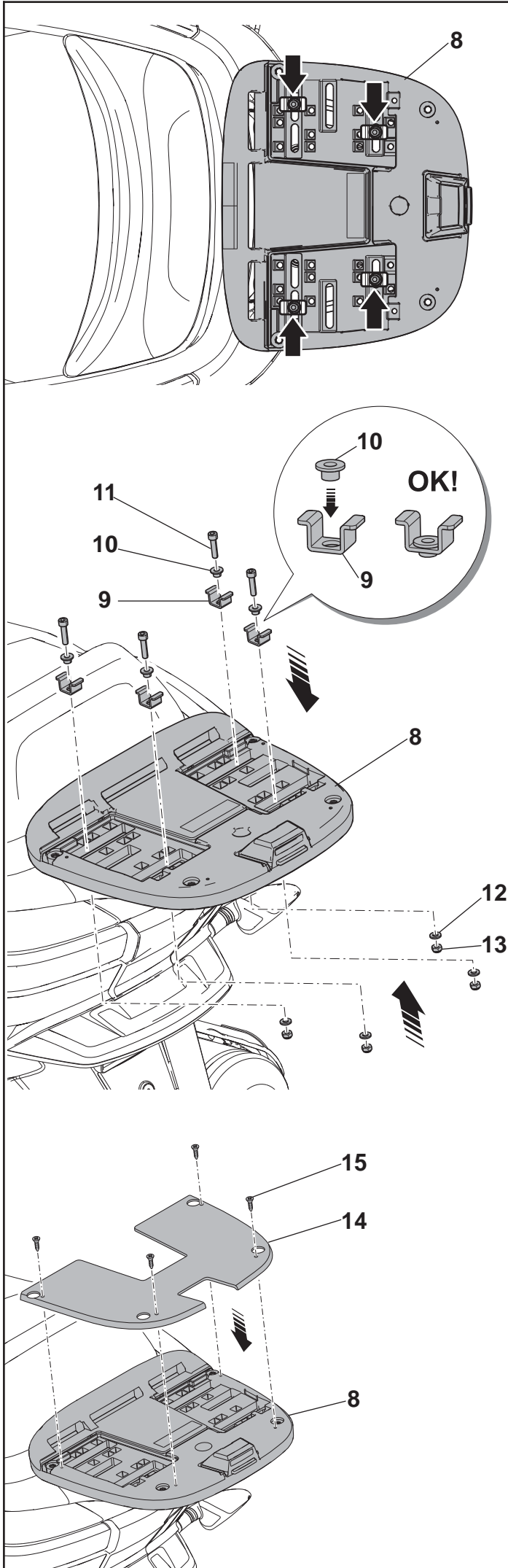

### **GB** MOUNTING THE STORAGE BOX ATTACHMENT PLATE

Following the directions given on the drawings, place the attachment plate 8 on the support plate with the curved brackets 9, T-bushings 10, screws (M6x20) 11, washers 12 and self-locking nuts (M6) 13.

⚠ **Make sure that the attachment plate 8 is on the centre line of the scooter and tighten the screws 11.**

⚠ **Tightening torque for screws 11: 10 Nm.**

Place the cover 14 on the base 8, make sure it is positioned correctly and secure the cover 14 using the screws 15.

⚠ **Tightening torque for screws 15: 1 Nm.**

### **I** MONTAGGIO PIASTRA DI AGGANCIAMENTO BAULETTO

Seguendo le indicazioni riportate nei disegni, posizionare la piastra di aggancio 8 sulla piastra di supporto tramite le staffette curve 9, le bussole a "T" 10, le viti (M6x20) 11, le rondelle 12 ed i dadi autobloccanti (M6) 13.

⚠ **Accertarsi che la piastra di aggancio 8 sia centrata rispetto alla mezzeria dello scooter e serrare le viti 11.**

⚠ **Coppia di serraggio viti 11: 10 Nm.**

Posizionare il coperchio 14 sulla base 8, accertarsi del corretto posizionamento e fissare il coperchio 14 tramite le viti 15.

⚠ **Coppia di serraggio viti 15: 1 Nm.**

### **F** MONTAGE DE LA PLATINE DE FIXATION POUR TOP CASE

Suivre les indications sur les dessins pour installer la platine de fixation 8 sur la plaque de support à l'aide des pattes coudées 9, des douilles en «T» 10, des vis (M6x20) 11, des rondelles 12 et des écrous autobloquants (M6) 13.

⚠ **S'assurer que la platine de fixation 8 est parfaitement centrée sur le scooter puis serrer les vis 11.**

⚠ **Couple de serrage des vis 11 : 10 Nm.**

Installer le couvercle 14 sur la base 8, vérifier sa position puis fixer le couvercle 14 à l'aide des vis 15.

⚠ **Couple de serrage des vis 15 : 1 Nm.**

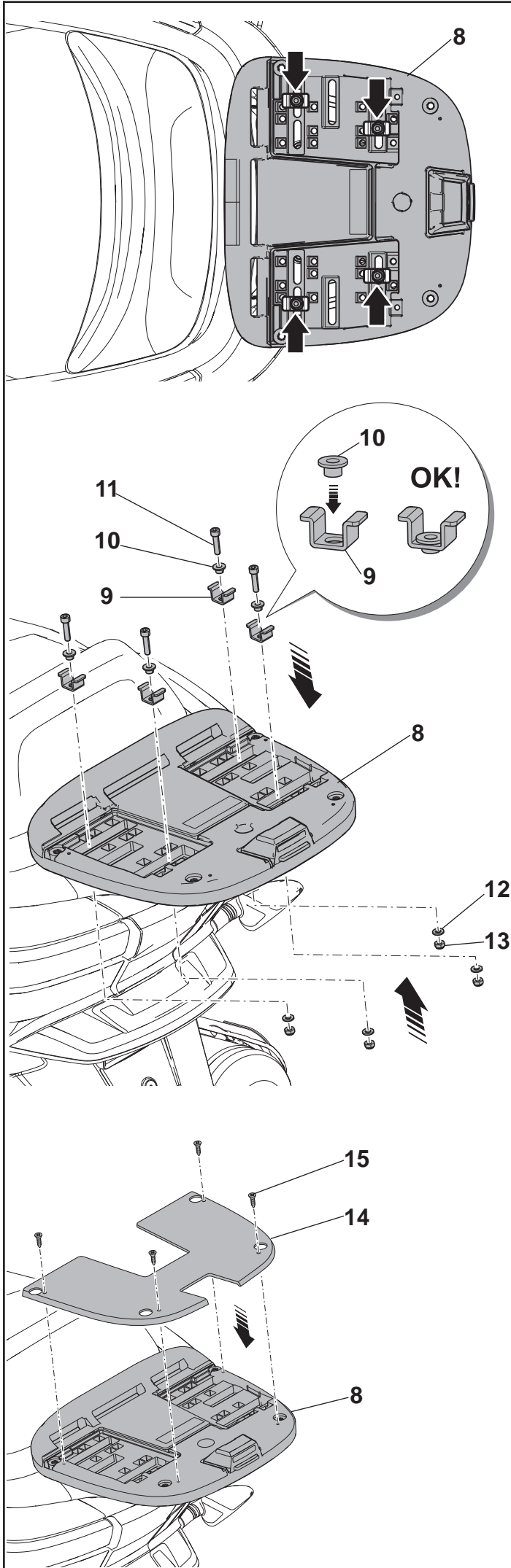

#### **D MONTAGE DER PLATTE ZUM EINHAKEN DES TOPCASES**

Gemäß der auf den Zeichnungen ersichtlichen Angaben die Einhakplatte 8 unter Verwendung der gebogenen Bügel 9, den T-Buchsen 10 (M6x20), der Unterlegscheiben 12 und der selbstsperrenden Muttern (M6) 13 auf der Halteplatte positionieren.

⚠ **Sicherstellen, dass die Einhakplatte 8 bezüglich der Mittellinie des Motorrollers zentriert ist und die Schrauben 11 anziehen.**

⚠ **Anzugsmoment der Schrauben 11: 10 Nm.**

Den Deckel 14 auf der Basis 8 positionieren. Sicherstellen, dass er korrekt positioniert ist und dann den Deckel 14 mit den Schrauben 15 befestigen.

⚠ **Anzugsmoment der Schrauben 15: 1 Nm.**

#### **E MONTAJE DE LA PLACA DE ENGANCHE DEL BAÚL**

Seguindo las instrucciones de las figuras, colocar la placa de enganche 8 en la placa de soporte utilizando los soportes curvos 9, los casquillos en "T" 10, los tornillos (M6x20) 11, las arandelas 12 y las tuercas autoblocantes (M6) 13.

⚠ **Comprobar que la placa de enganche 8 esté centrada con la mediana del scooter y apretar los tornillos 11.**

⚠ **Par de apriete de los tornillos 11: 10 Nm.**

Colocar la tapa 14 sobre la base 8, comprobar que esté en la posición correcta y fijarla con los tornillos 15.

⚠ **Par de apriete de los tornillos 15: 1 Nm.**

#### **GR ΤΟΠΟΘΕΤΗΣΗ ΠΛΑΚΑΣ ΣΤΕΡΕΩΣΗΣ ΓΙΑ ΒΑΛΙΤΣΑΚΙ**

Ακολουθώντας τις οδηγίες που φαίνονται στα σχέδια, τοποθετήστε την πλάκα στερέωσης 8 στην πλάκα στήριξης με τους καμπύλους συνδετήρες 9, τα κουζινέτα «T» 10, τις βίδες (M6x20) 11, τις ροδέλες 12 και τα παξιμάδια ασφαλείας (M6) 13.

⚠ **Βεβαιωθείτε ότι η πλάκα στερέωσης 8 είναι κεντραρισμένη ως προς τον κεντρικό άξονα του scooter και σφίξτε τις βίδες 11.**

⚠ **Ροπή σύσφιξης των βιδών 11: 10 Nm.**

Τοποθετήστε το καπάκι 14 στη βάση 8, βεβαιωθείτε ότι έχει τοποθετηθεί σωστά και στερεώστε το καπάκι 14 με τις βίδες 15.

⚠ **Ροπή σύσφιξης των βιδών 15: 1 Nm.**

### **GB** COUPLING THE TOP BOX TO THE PLATE

Insert the key into the top box lock and turn it 135° clockwise from the **CLOSE** position to the **RELEASE** position.

In this position, press the key in the direction of the top box to obtain the automatic release of the handle from the top box slot.

Position the top box on the coupling plate. Ensure the correct positioning of the front hooks on the top box in their slots on the plate and exert downward pressure until coupling the top box to the relative plate.

Reposition the handle in its slot on the top box and turn the key anti-clockwise to the **CLOSE** position.

**⚠ BEFORE USE, MAKE SURE THAT THE TOP BOX IS CORRECTLY COUPLED TO THE PLATE.**



### **I** AGGANCIAMENTO DEL BAULETTO SULLA PIASTRA

Inserire la chiave nella serratura del bauletto e ruotarla di 135° in senso orario, dalla posizione **CLOSE** alla posizione **RELEASE**.

In questa posizione, premere la chiave in direzione del bauletto sino ad ottenere la fuoriuscita automatica della maniglia dalla sede del bauletto.

Posizionare il bauletto sulla piastra di aggancio, accertarsi del corretto posizionamento degli agganci anteriori del bauletto nelle relative sedi della piastra ed esercitare una pressione verso il basso sino ad ottenere l'aggancio del bauletto sulla relativa piastra.

Riposizionare la maniglia nell'apposita sede del bauletto e ruotare la chiave in senso antiorario in posizione **CLOSE**.

**⚠ PRIMA DELL'UTILIZZO, ACCERTARSI DEL CORRETTO AGGANCIAMENTO DEL BAULETTO CON LA PIASTRA.**

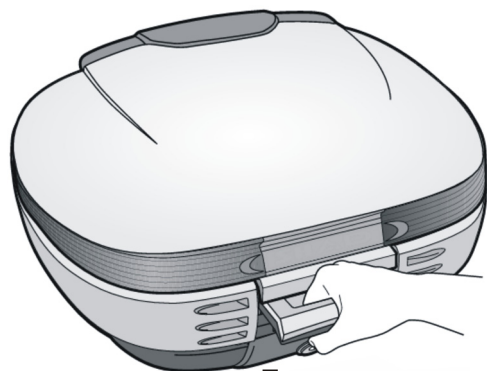
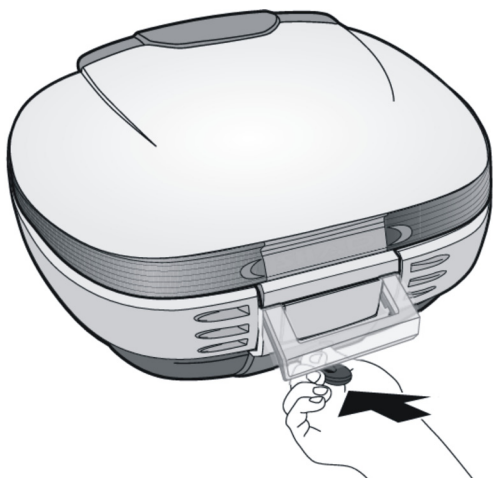

### **F** FIXATION DU TOP CASE SUR LA PLAQUE

Insérer la clé dans la serrure du top case et la tourner de 135° dans le sens horaire, c'est à dire de la position **CLOSE** à la position **RELEASE**.

Dans cette position, appuyer sur la clé en direction du top case jusqu'à ce que la poignée ressorte automatiquement du siège du top case.

Placer le top case sur la plaque de fixation, s'assurer que les crochets avant du top case soient correctement positionnés dans les sièges respectifs de la plaque et exercer une pression vers le bas jusqu'à ce que le top case soit fixé sur la plaque relative.

Replacer la poignée dans son siège et tourner la clé dans le sens antihoraire en position **CLOSE**.

**⚠ AVANT L'UTILISATION, S'ASSURER QUE LE TOP CASE SOIT CORRECTEMENT FIXÉ SUR LA PLAQUE.**

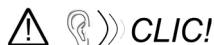
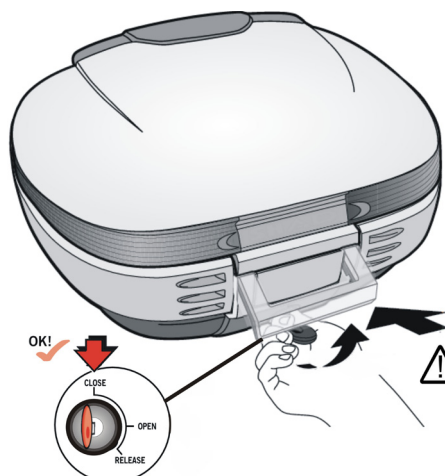



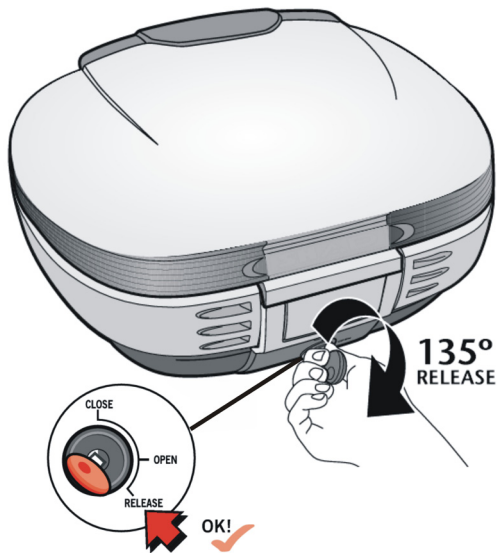

#### **D BEFESTIGUNG DES KOFFERS AUF DER PLATTE**

Den Schlüssel in das Kofferschloss stecken und um 135° im Uhrzeigersinn drehen, von der Stellung **CLOSE** auf die Stellung **RELEASE**.

In dieser Stellung den Schlüssel in Richtung Koffer drücken, bis der Griff automatisch aus dem Sitz am Koffer herausspringt. Den Koffer auf die Befestigungsplatte legen und überprüfen, dass die vorderen Befestigungshaken des Koffers korrekt in den entsprechenden Sitzen der Platte positioniert sind. Den Koffer nach unten drücken, bis er auf der entsprechenden Platte einrastet.

Den Griff wieder in den entsprechenden Sitz am Koffer positionieren und den Schlüssel gegen den Uhrzeigersinn auf die Stellung **CLOSE** drehen.

**⚠ VOR DER ERSTEN ANWENDUNG SICHERSTELLEN, DASS DER KOFFER ORDNUNGSGEMÄSS AUF DER PLATTE BEFESTIGT IST.**

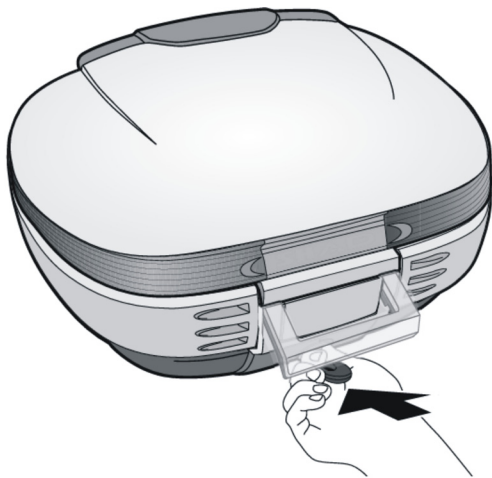

#### **E ENGANCHE DEL BAÚL SOBRE LA PLACA**

Introducir la llave en la cerradura del baúl y girarla 135° en sentido horario, de la posición **CLOSE** a la posición **RELEASE**.

En esta posición, empujar la llave en dirección del baúl hasta obtener la salida automática de la manilla de este último.

Posicionar el baúl sobre la placa de enganche, asegurarse del posicionamiento correcto de los enganches delanteros de este en en cada uno de los alojamientos de la placa y apretar hacia abajo hasta obtener el enganche del baúl sobre la correspondiente placa.

¡Volver a colocar la manilla en el alojamiento del baúl y girar la llave en sentido anti horario en posición **CLOSE**.

**⚠ ANTES DE UTILIZARLO, ASEGURARSE QUE EL BAÚL ESTÁ PERFECTAMENTE ENGANCHADO CON LA PLACA.**

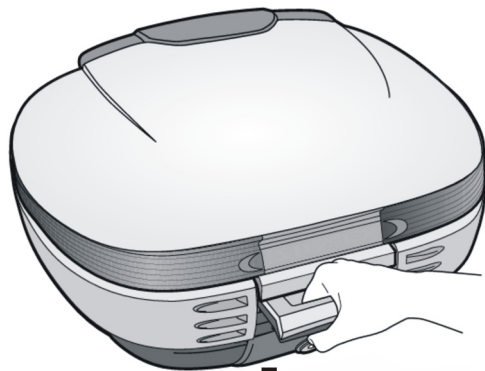

#### **GR ΓΙΑ ΝΑ ΣΤΕΡΕΩΣΕΤΕ ΤΟ ΒΑΛΙΤΣΑΚΙ ΠΑΝΩ ΣΤΗΝ ΠΛΑΚΑ**

Τοποθετήστε το κλειδί στην κλειδαριά που έχει το βαλιτσάκι και στρέψτε το κατά 135° δεξιόστροφα, από τη θέση **CLOSE** στη θέση **RELEASE**.

Σε αυτήν τη θέση, πατήστε το κλειδί προς το βαλιτσάκι μέχρι να βγει αυτόματα η χειρολαβή από τη θέση της στο βαλιτσάκι. Τοποθετήστε το βαλιτσάκι στην πλάκα στερέωσης, βεβαιωθείτε ότι έχετε τοποθετήσει σωστά τα μπροστινά στηρίγματα που κουμπώνουν το βαλιτσάκι στις κατάλληλες θέσεις στην πλάκα και πιέστε προς τα κάτω μέχρι να κουμπώσει καλά το βαλιτσάκι στην πλάκα.

Τοποθετήστε ξανά τη χειρολαβή στην κατάλληλη θέση επάνω στο βαλιτσάκι και στρέψτε το κλειδί αριστερόστροφα για να πάει στη θέση **CLOSE**.

**⚠ ΠΡΙΝ ΤΟ ΧΡΗΣΙΜΟΠΟΙΗΣΕΤΕ, ΒΕΒΑΙΩΘΕΙΤΕ ΟΤΙ ΤΟ ΒΑΛΙΤΣΑΚΙ ΈΧΕΙ ΚΟΥΜΠΩΣΕΙ ΚΑΛΑ ΕΠΑΝΩ ΣΤΗΝ ΠΛΑΚΑ.**

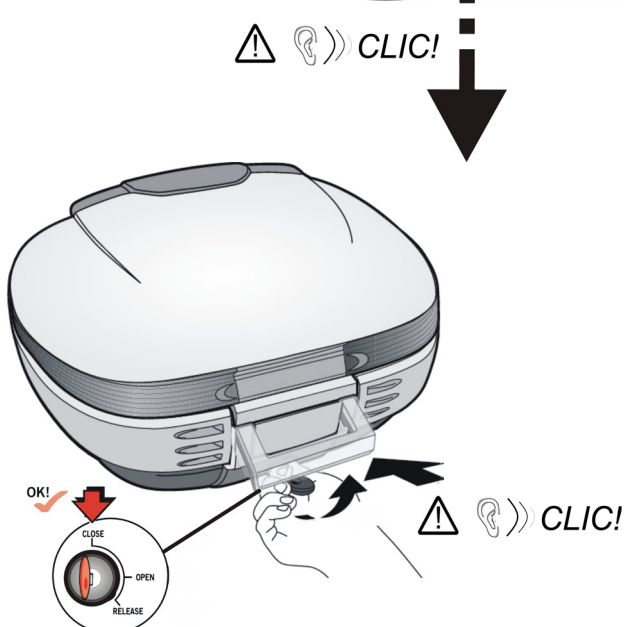

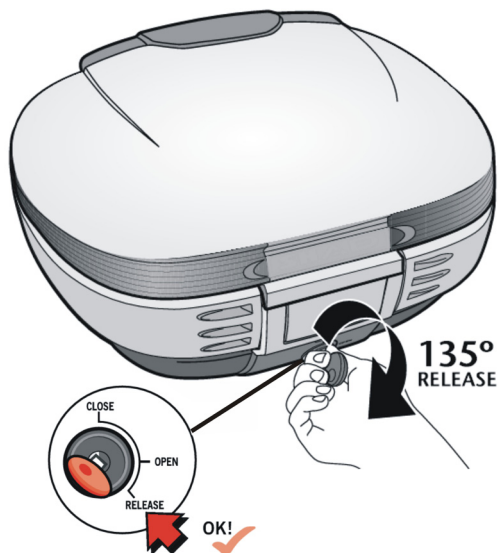

#### **GB** RELEASING THE TOP BOX FROM THE PLATE

Insert the key into the top box lock and turn it 135° clockwise from the **CLOSE** position to the **RELEASE** position.

In this position, press the key in the direction of the top box to obtain the automatic release of the handle from the top box slot.

Turn the lock lever and exert upward pressure to release the top box from the plate.

#### **I** SGANCIO DEL BAULETTO DALLA PIASTRA

Inserire la chiave nella serratura del bauletto e ruotarla di 135° in senso orario, dalla posizione **CLOSE** alla posizione **RELEASE**.

In questa posizione, premere la chiave in direzione del bauletto sino ad ottenere la fuoriuscita automatica della maniglia dalla sede del bauletto.

Ruotare la leva serratura ed esercitare una pressione verso l'alto sino ad ottenere lo sgancio del bauletto dalla piastra.

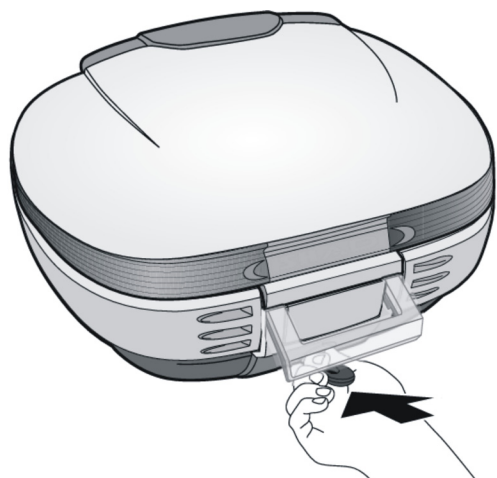

#### **F** DÉCROCHAGE DU TOP CASE DE LA PLAQUE

Insérer la clé dans la serrure du top case et la tourner de 135° dans le sens horaire, c'est à dire de la position **CLOSE** à la position **RELEASE**.

Dans cette position, appuyer sur la clé en direction du top case jusqu'à ce que la poignée ressorte automatiquement du siège du top case.

Tourner le levier de la serrure et exercer une pression vers le haut jusqu'à ce que le top case se décroche de la plaque.

#### **D** LÖSEN DES KOFFERS VON DER PLATTE

Den Schlüssel in das Kofferschloss stecken und um 135° gegen den Uhrzeigersinn drehen, von der Stellung **CLOSE** auf die Stellung **RELEASE**.

In dieser Stellung den Schlüssel in Richtung Koffer drücken, bis der Griff automatisch aus dem Sitz am Koffer herausspringt.

Den Verriegelungshebel drehen und nach oben drücken, bis sich der Koffer von der Platte löst.

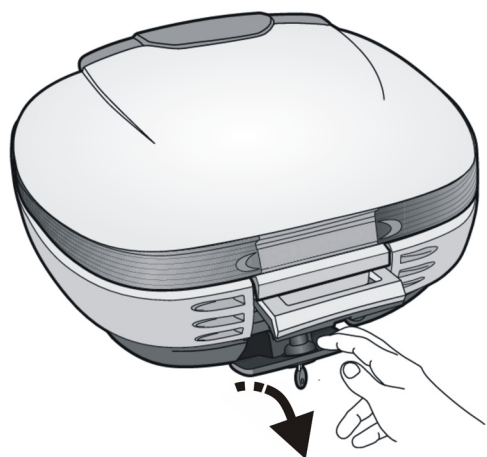

#### **E** DESENGANCHAR EL BAÚL DE LA PLACA

Introducir la llave en la cerradura del baúl y girarla 135° en sentido horario, de la posición **CLOSE** a la posición **RELEASE**.

En esta posición, empujar la llave en dirección del baúl hasta obtener la salida automática de la manilla de este último.

Girar la palanca de la cerradura y presionar hacia arriba hasta desenganchar el baúl de la placa.

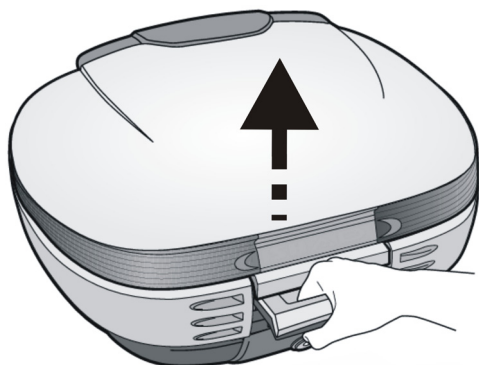

#### **GR** ΓΙΑ ΝΑ ΒΓΑΛΕΤΕ ΤΟ ΒΑΛΙΤΣΑΚΙ ΑΠΟ ΤΗΝ ΠΛΑΚΑ

Τοποθετήστε το κλειδί στην κλειδαριά που έχει το βαλιτσάκι και στρέψτε το κατά 135° δεξιόστροφα, από τη θέση **CLOSE** στη θέση **RELEASE**.

Σε αυτήν τη θέση, πατήστε το κλειδί προς το βαλιτσάκι μέχρι να βγει αυτόματα η χειρολαβή από τη θέση της στο βαλιτσάκι.

Στρέψτε το μοχλό της κλειδαριάς και πιέστε προς τα επάνω μέχρι να ξεκουμπώσει το βαλιτσάκι από την πλάκα.

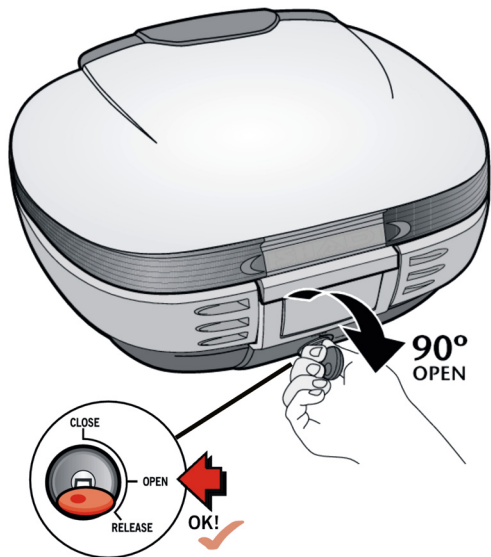

### **GB** OPENING THE TOP BOX

Insert the key into the top box lock and turn it 90° clockwise from the **CLOSE** position to the **OPEN** position.

In this position, press the key in the direction of the top box to obtain the automatic release of the handle from the top box slot.

Pull the internal lever and open the top box cover.

### **I** APERTURA BAULETTO

Inserire la chiave nella serratura del bauletto e ruotarla di 90° in senso orario, dalla posizione **CLOSE** alla posizione **OPEN**. In questa posizione, premere la chiave in direzione del bauletto sino ad ottenere la fuoriuscita automatica della maniglia dalla sede del bauletto.

Azionare la leva interna ed aprire il coperchio del bauletto.

### **F** OUVERTURE DU TOP CASE

Insérer la clé dans la serrure du top case et la tourner de 90° dans le sens horaire, c'est à dire de la position **CLOSE** à la position **OPEN**.

Dans cette position, appuyer sur la clé en direction du top case jusqu'à ce que la poignée ressorte automatiquement du siège du top case.

Actionner le levier et ouvrir le couvercle du top case.

### **D** ÖFFNUNG DES KOFFERS

Den Schlüssel in das Kofferschloss stecken und um 90° gegen den Uhrzeigersinn drehen, von der Stellung **CLOSE** auf die Stellung **OPEN**.

In dieser Stellung den Schlüssel in Richtung Koffer drücken, bis der Griff automatisch aus dem Sitz am Koffer herauspringt. Den Innenhebel betätigen und den Kofferdeckel öffnen.

### **E** APERTURA DEL BAÚL

Introducir la llave en la cerradura del baúl y girarla 90° en sentido horario, de la posición **CLOSE** a la posición **OPEN**.

En esta posición, empujar la llave en dirección del baúl hasta obtener la salida automática de la manilla de este último.

Actuar sobre la palanca interna y abrir la tapa del baúl.

### **GR** ΠΩΣ ΑΝΟΙΓΕΤΕ ΤΟ ΒΑΛΙΤΣΑΚΙ

Τοποθετήστε το κλειδί στην κλειδαριά που έχει το βαλιτσάκι και στρέψτε το κατά 90° δεξιόστροφα, από τη θέση **CLOSE** στη θέση **OPEN**.

Σε αυτήν τη θέση, πατήστε το κλειδί προς το βαλιτσάκι μέχρι να βγει αυτόματα η χειρολαβή από τη θέση της στο βαλιτσάκι. Με τον εσωτερικό μοχλό ανοίξτε το καπάκι από το βαλιτσάκι.

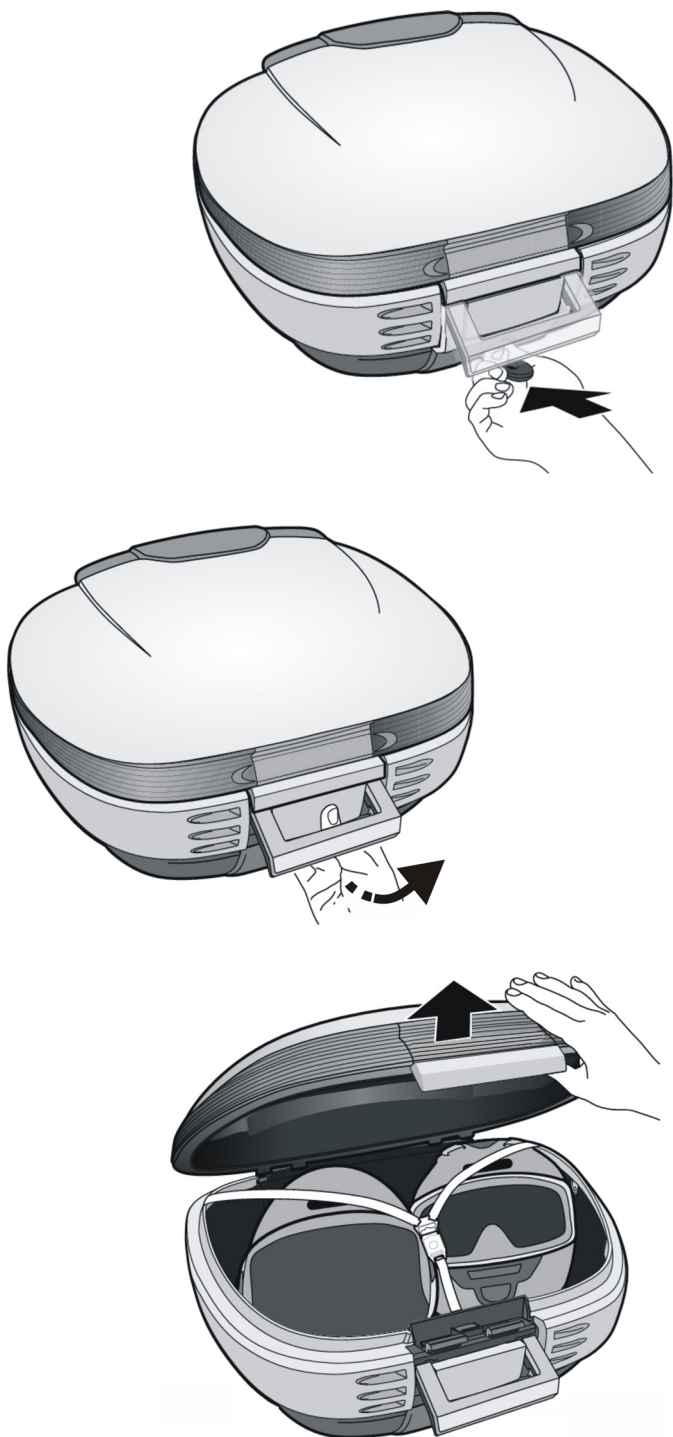

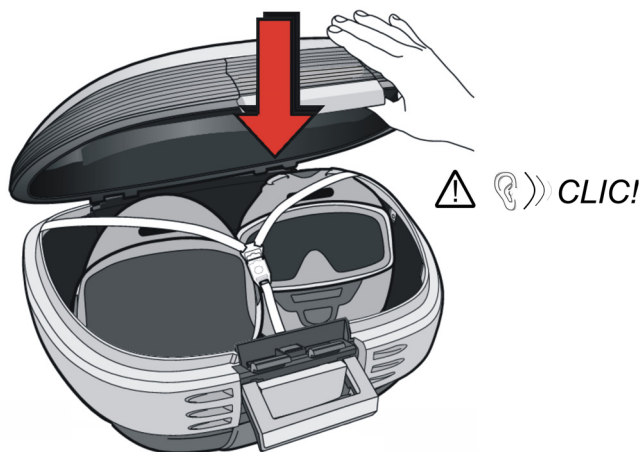

### **GB** CLOSING THE TOP BOX

With the handle in a horizontal position (outside the top box slot), exert downward pressure on the top box cover until coupling it with the relative slot.

Reposition the handle in its slot on the top box and turn the key anti-clockwise to the **CLOSE** position.

**⚠ BEFORE USE, MAKE SURE THAT THE TOP BOX IS CLOSED PROPERLY.**

### **I** CHIUSURA BAULETTO

Con la maniglia in posizione orizzontale (fuori dalla sede del bauletto), esercitare una pressione verso il basso sul coperchio del bauletto, sino ad ottenerne l'aggancio con la relativa sede.

Riposizionare la maniglia nell'apposita sede del bauletto e ruotare la chiave in senso antiorario in posizione **CLOSE**.

**⚠ PRIMA DELL'UTILIZZO, ACCERTARSI DELLA CORRETTA CHIUSURA DEL BAULETTO.**

### **F** FERMETURE DU TOP CASE

Avec la poignée en position horizontale (en dehors du siège du top case), exercer une pression vers le bas sur le couvercle du top case jusqu'à obtenir la fixation avec le siège relatif.

Replacer la poignée dans son siège et tourner la clé dans le sens antihoraire en position **CLOSE**.

**⚠ AVANT L'UTILISATION, S'ASSURER QUE LE TOP CASE SOIT CORRECTEMENT FERMÉ.**

### **D** SCHLIESSEN DES KOFFERS

Mit dem Griff in horizontaler Stellung (außerhalb des Sitzes am Koffer), den Kofferdeckel nach unten drücken, bis der Koffer auf dem entsprechenden Sitz einrastet.

Den Griff wieder in den entsprechenden Sitz am Koffer positionieren und den Schlüssel gegen den Uhrzeigersinn auf die Stellung **CLOSE** drehen.

**⚠ VOR GEBRAUCH DEN ORDNUNGSGEMÄSSEN VERSCHLUSS DES KOFFERS ÜBERPRÜFEN.**

### **E** CIERRE DEL BAÚL

Con la manilla en posición horizontal (fuera su lugar), presionar hacia abajo sobre la tapa del baúl hasta que se enganche en su correspondiente lugar.

¡Volver a colocar la manilla en el alojamiento del baúl y girar la llave en sentido anti horario en posición **CLOSE**.

**⚠ ANTES DE UTILIZARLO, ASEGURARSE QUE EL BAÚL ESTÁ PERFECTAMENTE CERRADO.**

### **GR** ΠΩΣ ΝΑ ΚΛΕΙΣΕΤΕ ΤΟ ΒΑΛΙΤΣΑΚΙ

Εφόσον η χειρολαβή βρίσκεται στην οριζόντια θέση (έξω από τη θέση του στο βαλιτσάκι), πιέστε προς τα κάτω το καπάκι στο βαλιτσάκι μέχρι να κουμπώσει στην κατάλληλη θέση.

Τοποθετήστε ξανά τη χειρολαβή στην κατάλληλη θέση επάνω στο βαλιτσάκι και στρέψτε το κλειδί αριστερόστροφα για να πάει στη θέση **CLOSE**.

**⚠ ΠΡΙΝ ΤΟ ΧΡΗΣΙΜΟΠΟΙΗΣΕΤΕ, ΒΕΒΑΙΩΘΕΙΤΕ ΟΤΙ ΤΟ ΒΑΛΙΤΣΑΚΙ ΈΧΕΙ ΚΛΕΙΣΕΙ ΣΩΣΤΑ.**

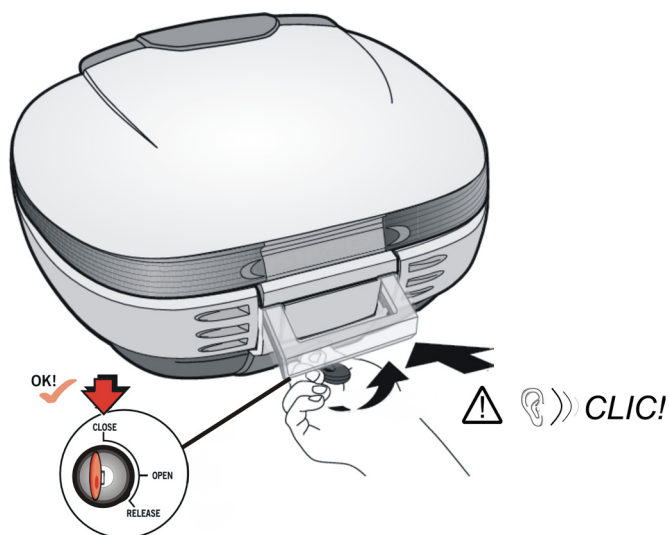

**GB GENERAL SAFETY WARNINGS**

 BEFORE SETTING OFF CHECK THAT HOOK AND TOP BOX ARE CLOSED.

- Maximum permitted load 11 lb (5 Kg).
- When travelling with the top box keep the speed moderate.
- Wash the top box with cold water and neutral detergents.

**I AVVERTENZE SULLA SICUREZZA GENERICA**

 PRIMA DELLA PARTENZA ASSICURARSI DELL'ESATTO AGGANCIO E CHIUSURA DEL BAULETTO.

- Carico massimo consentito 5 kg.
- Quando si viaggia con il bauletto moderare la velocità.
- Pulire il bauletto con detergenti neutri e acqua fredda.

**F AVERTISSEMENTS SUR LA SECURITE GENERALE**

 AVANT DE PARTIR S'ASSURER QUE L'ACCROCHAGE ET LA FERMETURE DE LA MALLETTE SOIENT CORRECTES.

- Charge maximum autorisée : 5 kg.
- Quand on voyage avec la mallette, modérer la vitesse.
- Nettoyer la mallette avec des détergents neutres et de l'eau froide.

**D ALLGEMEINE SICHERHEITSHINWEISE**

 VOR DER ABFAHRT SICH VERGEWISSEN, DASS DER KOFFER EXAKT FESTGEHAKT UNO VERSCHLOSSEN IST.

- Maximal zulässige Last Kg 5.
- Bei Fahrt mit dem Koffer ist die Geschwindigkeit zu reduzieren.
- Koffer mit neutralen Reinigungsmitteln und kaltem Wasser reinigen.

**E ADVERTENCIAS SOBRE LA SEGURIDAD GENÉRICA**

 ANTES DE LA PUESTA EN MARCHA COMPROBAR QUE EL BAUL TRASERO ESTÉ ENGANCHADO Y CERRADO CORRECTAMENTE.

- Carga máxima permitida 5 Kg.
- Mientras se viaja con el baúl trasero, moderar la velocidad.
- Limpiar el baúl trasero con detergentes neutros y agua fría.

**GR ΠΑΡΑΤΗΡΗΣΕΙΣ ΣΕ ΘΕΜΑΤΑ ΑΣΦΑΛΕΙΑΣ ΓΕΝΙΚΟΤΕΡΑ**

 ΠΡΙΝ ΑΠΟ ΤΗΝ ΕΚΚΙΝΗΣΗ ΒΕΒΑΙΩΘΕΙΤΕ ΓΙΑ ΤΗΝ ΣΩΣΤΗ ΕΦΑΓΚΙΣΤΡΩΣΗ ΚΑΙ ΚΛΕΙΣΙΜΟ ΤΗΣ ΜΠΑΓΚΑΖΙΕΡΑΣ.

- Μέγιστο επιτρεπόμενο φορτίο 5 kg.
- Όταν ταξιδεύετε με την μπαγκαζιέρα ελαπώστε την ταχύτητά σας.
- Καθαρίστε την μπαγκαζιέρα με ουδέτερα απορρυπαντικά και παγωμένο νερό.